





















**HANDLEIDING
DISCO/DISCO P25
DISCO MEDI/DISCO MEDI P25**



INHOUDSOPGAVE

1	Voorwoord	4
2	WAARSCHUWINGEN	6
3	Introductie	8
3.1	Gebruik	8
3.2	Toegankelijkheid	8
3.3	Aanpassingen	8
3.4	Uitrusting	8
3.5	Transport  	8
3.6	Reiniging en onderhoud	9
3.7	Elektrische hulpmotor  	9
3.8	Technische specificaties	9
4	Voordat u de fiets voor de eerste keer gebruikt	10
4.1	Wettelijke bepalingen	10
4.2	Aflevering van de fiets	10
5	Rijden met uw PF mobility driewielers	11
5.1	Instructies bij het fietsen	11
5.2	Voordat u met uw driewielers gaat rijden	12
6	Veiligheidsinstructies 	13
6.1	Slijtage van wielen en banden	13
6.2	Waarschuwingen	13
7	Instellingen en aanpassingen 	14
7.1	Stuur:	14
7.2	Zitting en vering:	14
7.3	Remmen	15
7.4	Versnellingen	15
7.5	Kettingen stellen	16
8	Elektrisch systeem en motor  	16
8.1	Elektrische fiets of pedelec?	17
8.2	Veiligheidsinstructies  	18
8.3	Gevaren voor speciale gebruikersgroepen	18
8.4	Accu  	18
8.5	Opladen van de accu  	20

9	Accessoires	22
10	Onderhoud uw driewiel fiets	23
10.1	Belangrijk  	23
10.2	Dagelijkse controle	24
10.3	Periodiek onderhoud – en de eerste servicebeurt!	25
10.4	Schoonmaken  	25
10.5	Smeren	26
10.6	Vastdraaien van bouten, etc.	26
10.7	Reparatie en vervanging	26
11	Verwijdering  	26
12	Garantie en verplichtingen	27
13	BEOORDELING VAN DE FIETSDISPLAY	30
	PROBLEMEN OPLOSSEN	42



1 VOORWOORD

Gefeliciteerd met uw nieuwe PF driewiel fiets. Wij hopen dat u er vele jaren met plezier mee kunt fietsen. Lees deze gebruikershandleiding goed door. Om het maximale uit uw driewiel fiets te halen, is het belangrijk dat u het advies uit deze gebruikershandleiding goed opvolgt.

Elk ernstig incident dat zich voordoet in verband met de fiets moet worden gemeld aan PF Mobility of de lokale gezondheidsautoriteiten.

Raadpleeg uw arts als u medische problemen heeft voordat u de fiets gebruikt.

Rijden met uw PF mobility driewiel fiets

- **BELANGRIJK:** Vanwege veiligheidsredenen is het belangrijk dat uw driewiel fiets regelmatig wordt onderhouden door een professional met kennis van de technologie en functies van driewiel fietsen.
- Lees hiervoor aandachtig Hoofdstuk 10: Onderhoud van uw driewieler en het elektrische systeem waarmee de fiets is uitgerust mag alleen door een professioneel opgeleid persoon worden onderhouden.
- Zorg er vóór elke rit voor dat de accu voldoende is opgeladen, zodat u voldoende stroom voor de terugreis hebt.

PF mobility beschikt over een uitgebreid aanbod aan accessoires die het gebruiksgemak en de beleving van uw PF mobility driewiel fiets kunnen vergroten. Al onze accessoires kunt u terugvinden op onze website. Een deel hiervan wordt gepresenteerd in Hoofdstuk 9: *accessoires*.

Als u nog vragen heeft over het gebruik van uw PF mobility driewiel fiets of deze gebruikershandleiding, dan kunt u altijd contact met ons opnemen:



PF mobility Holland BV
Havendijk 21
4731 TA Oudenbosch
Nederland

Tel.: +31 (0)165 318 375

Mail: info@pfmobility.nl

Website: www.pfmobility.nl

Onder voorbehoud van tussentijdse wijzigingen.



2 WAARSCHUWINGEN

- Om veiligheidsredenen is het belangrijk dat de fiets tijdig wordt onderhouden door een professioneel opgeleid persoon met inzicht in de techniek en de werking van fietsen.
- Gebruik de parkeerrem voor veilig op- en afstappen.
- De remmen moeten regelmatig en bij voorkeur door een professioneel opgeleide persoon worden bijgesteld.
- Defecte onderdelen kunnen tot ongelukken leiden en moeten daarom onmiddellijk worden vervangen.
- Tijdens de rit moet u nauwsluitende kleding dragen die niet verstrikt kan raken in de draaiende delen zoals wielen of kettingen. Als de fiets is uitgerust met een heupgordel en deze niet wordt gebruikt, moet deze zo worden vastgemaakt dat hij niet in de draaiende delen verstrikt raakt.
- Gebruik de fiets niet als er geen beschermplaten zoals spatborden, kettingkast of kap over de achteras aanwezig zijn of als deze defect zijn.
- Bij het verstellen van de stoel en de armleuning bestaat het risico dat de vingers bekneld raken als u niet oppast.
- Verstel de stoel en de armsteun alleen als de fiets stilstaat.
- Indien een hogere zitpositie vereist is, gebruik dan aparte afstands-/verhogingsbuizen voor het de zitting.
- In geen geval mag de fiets worden gereinigd met een hogedrukreiniger of een harde waterstraal.



Bijzonderheden voor fietsen met accu en motor:

- Tijdens onderhoudswerkzaamheden moet de accu van de fiets worden losgekoppeld. Wanneer het systeem wordt ingeschakeld, bestaat het risico dat de motor wordt geactiveerd en de fiets in beweging komt.
- Elk afwijkend geluid zowel van de fiets als de motor kan een indicatie zijn voor een defect. Mocht dit voorkomen gelieve direct contact op te nemen met uw dealer.
- Brandgevaar: defecte/beschadigde elektrische verbindingen, kabels of mechanische schade aan de batterij kunnen tot kortsluiting leiden en moeten worden vervangen.
- Brandgevaar: de batterij mag alleen worden opgeladen met de meegeleverde lader.
- Gevaar voor elektrische schokken: defecte kabels of stekkers kunnen elektrische schokken veroorzaken en moeten onmiddellijk worden vervangen.
- Gevaar voor elektrische schokken: de lader moet worden beschermd tegen het binnendringen van vocht of water.

3 INTRODUCTIE

3.1 Gebruik

Uw PF mobility driewiel fiets is speciaal ontworpen voor mensen met zowel een fysieke als een mentale beperking. Dit houdt bijvoorbeeld in problemen met balans, spieren, etc. Deze fiets is ontwikkeld voor gebruik op de openbare weg en aangelegde fietspaden. Gebruik uw driewiel fiets altijd op een rechte, stabiele ondergrond en pas uw snelheid hierop aan. U dient zich aan de landelijke verkeersregels te houden. PF mobility kan niet aansprakelijk worden gesteld voor ongelukken door onjuist gebruik of schade door achterstallig onderhoud.

3.2 Toegankelijkheid

Wij adviseren mensen met een cognitieve functionele beperking, visuele handicap of leesproblemen, die deze handleiding niet kunnen lezen of begrijpen, om naar de dealer gaan waar zij hun PF mobility driewiel fiets hebben gekocht. De dealer zal de handleiding met hen doornemen en alle vragen beantwoorden die zij hebben.



3.3 Aanpassingen

Om het maximale uit uw nieuwe PF mobility driewiel fiets te halen, vragen wij u om zorgvuldig deze handleiding door te nemen. Neem kennis van de hoofdstukken met betrekking tot instellingen en aanpassingen. Uw dealer zal u helpen indien u vragen heeft over specifieke instellingen. Ondanks dat de driewiel fiets is gemaakt van materialen van hoogstaande kwaliteit, vereist het nog steeds onderhoud. U kunt zelf eenvoudig kleine aanpassingen doen. Dit vergroot het fietsplezier en de levensduur van de driewiel fiets.

3.4 Uitrusting

Er is een uitgebreid aanbod aan accessoires die zijn ontworpen voor uw driewiel fiets. Zie Hoofdstuk 9 betreffende deze accessoires of bezoek onze website.

3.5 Transport

Maak de driewiel fiets stevig en veilig vast indien het nodig is deze te vervoeren in een auto of trailer. Wanneer u spanbanden e.d. gebruikt, dient u ervoor te zorgen dat er geen kettingen, draden en kabels worden beschadigd. Tijdens het transport kan de driewiel fiets worden blootgesteld aan vocht, vuil en andere agressieve substanties. Dit kan het elektrische systeem beïnvloeden, daarom dient u de driewiel fiets te bedekken met plastic of dekzeil bij het vervoeren in een open trailer.

Tijdens het transport in een auto of trailer:



- Verwijder de accu en bewaar deze op een koele en droge plek
- Bij vochtig weer, bescherm de driewiel fiets door deze te bedekken met plastic of dekzeil.





Belangrijk: verstuur de Li-Ion accu NIET met de reguliere post. Li-Ion accu's worden gezien als gevaarlijke stoffen en dienen verpakt te worden volgens de ADR regulering (UN3840).

3.6 Reiniging en onderhoud

Uw driewiel fiets vereist van dag tot dag onderhoud. Wij adviseren om een jaarlijkse onderhoudsbeurt te laten uitvoeren door PF mobility. Let op storende geluiden of trillingen, die een duidelijke aanwijzing zijn dat de fiets of de motor gerepareerd of onderhouden moet worden.





Een overzicht van het onderhoud en aandachtspunten is beschikbaar in Hoofdstuk 10: *Onderhoud uw driewiel fiets.*

3.7 Elektrische hulpmotor

Voor driewiel fietsen die zijn uitgerust met een elektrische hulpmotor wordt verwezen naar de hoofdstukken *E-Bike* en *Pedelec*. Hoofdstukken die belangrijke informatie bevatten voor u als eigenaar van een e-bike zijn gemarkeerd in de koppen met  .

Deze hoofdstukken bevatten waarschuwingen waar u rekening mee dient te houden. Zorg ervoor dat u zich hieraan houdt.

De volgende symbolen worden gebruikt in deze handleiding:

 <small>⚠ WARNING</small>	Waarschuwing: Dit symbool waarschuwt over een gevaar voor uw gezondheid en wijst op een potentieel risico op verwondingen.
	Opmerking: Duidt op mogelijke materiële schade.
	Belangrijk: Bevat algemene instructies voor veilig gebruik en de speciale technische kenmerken of aanwijzingen.
	Informatie: Dit symbool verwijst naar tips of speciale informatie.

3.8 Technische specificaties

Model	DISCO	DISCO MEDI
Data		
Lengte cm	185	171
Breedte cm	75	68
Gewicht kg (zonder accessoires)	Approx. 44	Approx. 29
Gewicht motor kg	Approx. 11	Approx. 11
Maximaal gewicht kg (persoon)	125	125
Maximale belasting kg	150	150
Binnenzijde been cm (min)	55	45
Op- en afstap hoogte cm	26	25
Wielmaat "	20	16
Maximale snelheid motor km/h	20	20

EPAC and Pedelec models

Regelkast		
Voltage		36V
Motor		
Vermogen		250W
Koppel		11.8 Nm / tot max 60 Nm
Accu		
Type		Lithium-Ion accu
Nominaal voltage		36 V
Capaciteit		Standaard: 11 Ah/396Wh Optie: 19,2 Ah/692Wh
Oplaadtijd		11 Ah/396Wh accu: Circa 6 uur met een oplaadvermogen van 2A 19,2 Ah/692 Wh accu: Circa 9,5 uur met een oplaadvermogen van 2A
Maximale temperaturen	Normaal gebruik Bij opladen Opslag	-10°C - 45 °C 10°C - 35 °C -10°C - 45 °C

4 VOORDAT U DE FIETS VOOR DE EERSTE KEER GEBRUIKT

4.1 Wettelijke bepalingen

De fiets is uitgerust met onderdelen volgens de wettelijke richtlijnen van de Deense overheid. Wij adviseren dat de fiets altijd is voorzien van verlichting volgens de wetgeving. Raadpleeg PF mobility of uw dealer.

Zelfs als het rijden met een fietshelm niet is voorgeschreven door de wet, wordt het door ons ten zeerste aanbevolen om altijd een helm te dragen.

Het is uw eigen verantwoordelijkheid om ervoor te zorgen dat defecte onderdelen worden vervangen, zodat de fiets aan de wettelijke voorschriften voldoet en altijd veilig is om te gebruiken. PF mobility adviseert om alleen originele reserveonderdelen te gebruiken waardoor de fiets voldoet aan de wetgeving.

4.2 Aflevering van de fiets

De fiets wordt geleverd (volledig gemonteerd) vanuit de fabriek. Als u de fiets ontvangt via een vervoersorganisatie, kan het noodzakelijk zijn om het stuur en de zitting vaster aan te draaien. Als uw fiets wordt geleverd door een dealer van PF mobility, zullen zij alle noodzakelijke aanpassingen met u doornemen. U bent altijd welkom om contact op te nemen met PF mobility of uw dealer voor eventuele hulp of instructies.

5 RIJDEN MET UW PF MOBILITY DRIEWIELFIETS

Om zoveel mogelijk rijplezier en rendement uit uw PF mobility driewiel fiets te halen, is het belangrijk dat u de fiets op de juiste manier gebruikt.



U kunt fietsen op verschillende oppervlakken. PF mobility adviseert om op een rechte, stabiele ondergrond te fietsen. (bij voorkeur asfalt of betonplaten)

De fiets is niet ontworpen voor het rijden op ruw terrein (off road) of op een zachte ondergrond, want dit kan het frame of het elektrische systeem overbelasten.

5.1 Instructies bij het fietsen



⚠ WARNING

Vermijd:

- Het gebruik van hard remmen bij een hoge snelheid, aangezien dit het risico op slippen en kantelen vergroot
- Het rijden over gaten en sporen. Dit kan ertoe leiden dat u de controle over de fiets verliest en ten val komt;

Het op- en afrijden van stoepranden: gebruik hiervoor in de plaats de op- en afritten. Als dit toch noodzakelijk is, stap van de fiets af en trek de fiets omhoog/omlaag over de rand. Als u een fiets heeft met “P25” kunt u de hulpmotor gebruiken. *Zie eventueel het hoofdstuk over gebruik van de gashendel.* Gebruik van op- en afritten: zorg er altijd voor dat ze horizontaal staan, zodat de achterwielen voor de beweging zorgen en de fiets volledig vlak rijdt. Dit betekent dat er geen risico bestaat dat de fiets omvalt.



⚠ WARNING

Pas uw snelheid aan:

- Wanneer u fietst op ruw terrein. De fiets zal zich anders gedragen in zulke omstandigheden, daarom dient u uw snelheid aan te passen om onaangename en gevaarlijke situaties te voorkomen;
- In bochten. Indien u een bocht neemt met een te hoge snelheid, riskeert u te kantelen met de fiets;
- Het weer en andere omstandigheden. Fietsen op natte en gladde wegen vormt een bijzonder hoog risico, daarom dient u voorzichtig te rijden op een lagere snelheid – in het bijzonder bij bochten en wanneer u bergafwaarts rijdt.



WARNING

Let op:

- U moet de voet- en handrem tegelijkertijd gebruiken.
- De driewiel fiets is breed – kijk uit voor stoepranden, berm, bochten, mensen en andere obstakels;
- De driewiel fiets kan onverwachte bewegingen maken wanneer u op- en afstapt. Gebruik **ALTIJD** de parkeerrem wanneer u de fiets parkeert en in het bijzonder bij het op- en afstappen van de fiets.
- Als u ook bagage / rollator meeneemt, zorg ervoor dat deze goed vastzit. U kunt de juiste accessoires om een veilig transport en bevestiging te verzekeren, vinden in het Hoofdstuk 9: *Accessoires*.

5.2 Voordat u met uw driewiel fiets gaat rijden

Check dagelijks, voorafgaand aan elke rit:

- ✓ Dat de fiets in perfecte staat is;
- ✓ De bandenspanning;
- ✓ Dat de verlichting en de reflectoren zijn geïnstalleerd volgens de wetgeving;
- ✓ De volgende remmen: handrem voor, zowel handrem aan de achterkant als terugtraprem (ervan uitgaande dat het model over een terugtrap beschikt);
- ✓ Parkeerrem;
- ✓ Dat het stuur correct is bevestigd;
- ✓ Dat de zitting correct is vastgezet;
- ✓ Dat de wielen en banden onbeschadigd zijn;
- ✓ Dat de kettingen gesmeerd en correct afgesteld zijn;
- ✓ Dat de fiets volledig is opgeladen (indien het een E-Bike / Pedelec is).



6 VEILIGHEIDSINSTRUCTIES

6.1 Slijtage van wielen en banden

U dient regelmatig (wekelijks) de banden van de driewiel fiets te controleren. Als haarscheurtjes beginnen te vormen op de zijkant van de band, moet de band worden vervangen. Nieuwe banden kunnen worden besteld bij PF mobility of uw dealer. Wij adviseren om altijd anti-lek banden te gebruiken. De fiets wordt standaard geleverd met banden met een hoge bescherming tegen lekrijden en zijn voorzien van reflecterende randen. Controleer ook de velgen op barsten of scheuren. Fietsen die rijden op ruw / oneffen terrein zijn gevoeliger voor slijtage.



Beschadigde onderdelen kunnen leiden tot ongelukken en dienen daarom direct vervangen te worden!

6.2 Waarschuwingen



WARNING Draag geen loshangende kleding, maar iets dat goed past en niet verstrikt kan raken in draaiende onderdelen, zoals wielen en kettingen.



WARNING Gebruik uw PF mobility driewiel fiets niet als een van de veiligheidsvoorzieningen, bijvoorbeeld spatborden, kettingkasten of de afdekkap bij de achteras beschadigd is of ontbreekt.



WARNING Wees extra voorzichtig bij het instellen van de stoel of armsteunen, onoplettendheid kan ertoe leiden dat uw vingers klem komen te zitten. Doe alleen aanpassingen wanneer de fiets volledig stilstaat.

7 INSTELLINGEN EN AANPASSINGEN

Op de volgende pagina's vindt u instructies over de instel mogelijkheden van uw PF driewielers. Indien u ook gereedschap moet gebruiken, is het belangrijk dat u na het afstellen alle losgedraaide onderdelen weer vastdraait.

7.1 Stuur:

Verstel de hoek van het stuur door de bouten "1" los te draaien en plaats dan het stuur in de gewenste positie. Draai de bouten "1" aan met een torque waarde van 10 N.m.

Stel de hoogte van het stuur in door bout "2" los te draaien totdat de kleine plaat loslaat van de tandwielen. Daarna kunt u de hoogte wijzigen. Draai de bout weer vast totdat de plaat de tandwielen vergrendelt.



7.2 Zitting:

U kunt de afstand tussen de zitting en de pedalen instellen door hendel "1" onder het frame van de zitting omhoog te trekken. U dient de moer 2 **alleen** los te draaien als u de stoel van de fiets wilt verwijderen. Een draaibare stoel is als optie leverbaar. Als u de stoel in hoogte verstelt, MOET u ervoor zorgen dat de originele bevestigingsbuis op de vereiste hoogte blijft (optioneel).

De andere zijde is voorzien van een veiligheidsschroef die ervoor zorgt dat de zitting niet van de rails kan glijden. Controleer regelmatig of deze schroef vastzit.



Verstel de zitting niet in hoogte boven de markering

- Gebruik een speciaal verlengstuk / huls als u de zitting in hoogte wilt verstellen (optioneel).

7.3 Remmen

Al onze fietsen zijn uitgerust met tenminste 2 remmen. De linker handrem bedient de V-rem op het voorwiel, terwijl de rechter handrem de remklauw bedient die aangebracht is op het differentieel aan de achterzijde van de fiets. De fiets kan ook worden uitgerust met een terugtraprem (versnellingsnaaf) of een freewheel optie waarbij een terugtraprem niet mogelijk is.



De parkeerrem wordt aan het stuur gemonteerd. Beweeg de hendel om de rem te activeren. Om de rem eraf te halen, beweeg de hendel dan voorzichtig in de tegengestelde richting.

De remmen moeten regelmatig afgesteld worden. Draai de lange stelschroef, gemarkeerd in de foto, tegen de klok in en draai de contransmoer zo ver mogelijk vast tegen de remhendel. Uitgebreide aanpassingen van het remsysteem mogen alleen door PF mobility of een dealer worden uitgevoerd.



7.4 Versnellingen

Uw PF Mobilty fiets wordt standaard geleverd met 7 versnellingen van Shimano. Draai de draaihendel (1) met duim en wijsvinger om te schakelen. Houd de pedalen stil wanneer u tijdens het rijden van versnelling verandert.

Indien nodig, kunt u de versnellingsnaaf zelf afstellen. U doet dit als volgt: Zet de versnellingshendel (1) in de 4e versnelling. Stel vervolgens de versnelling af met de versnellingschroef (2) totdat de 2 gele stippen (3) op de versnellingsnaaf evenwijdig staan.

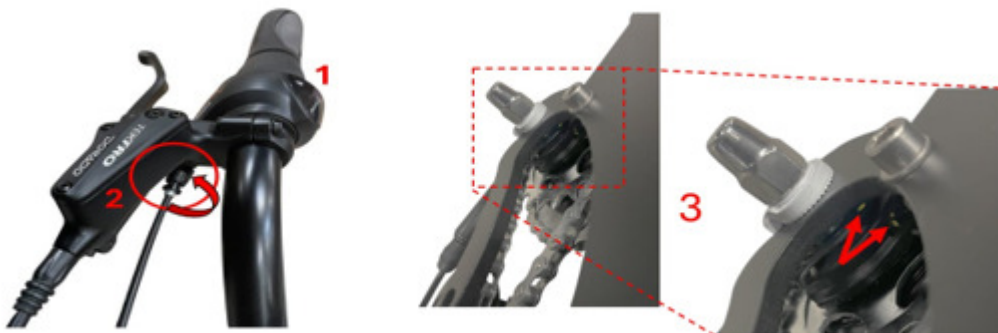

7.5 Kettingen afstellen

Ketting voorzijde (A): draai de inbusbout los met een 8 mm inbussleutel. Draai het dubbele tandwiel volgens de richting van de klok met de 17 mm steeksleutel (nr. 1) dan wordt de ketting aangetrokken. Houdt u de bouten in het kettingblad met de 17 mm steeksleutel (nr. 1) in positie en trekt u dan de inbusbout aan.

Middelste ketting (B) en de achterketting (C): maak de naafmoer, de moer en de bout van het frame van de naaf los met de 17 mm steeksleutel (nr. 3). De middelste ketting en de achterketting kunnen nu met de stelschroef en de kettingspanner afgesteld worden. **Denk eraan om na elke aanpassing alles weer goed vast te draaien!**

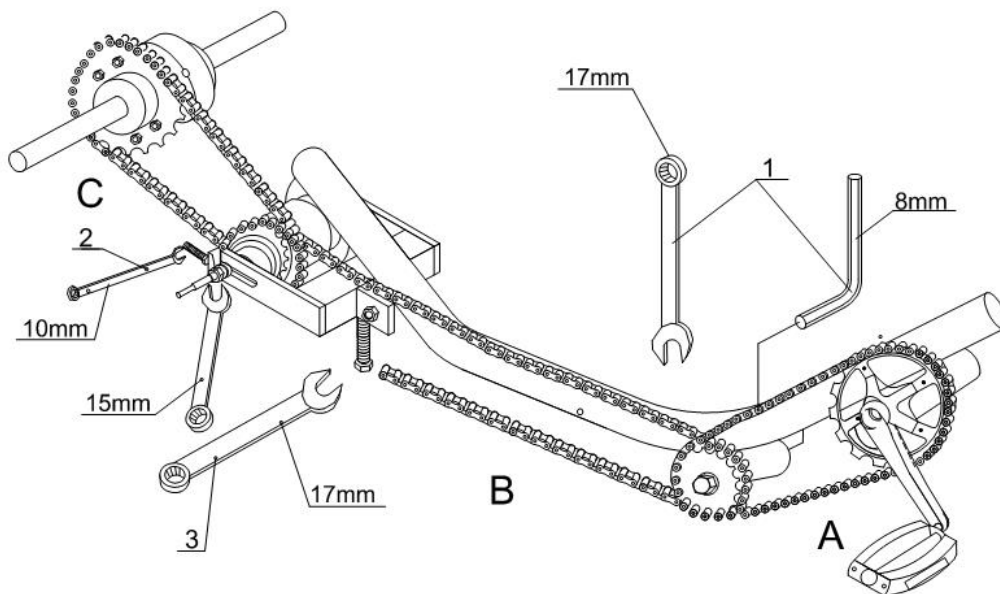

8 ELEKTRISCH SYSTEEM EN MOTOR

Neem zorgvuldig kennis van dit hoofdstuk als uw driewiel fiets is uitgerust met een elektrische hulpmotor. Bewaar deze instructies en vergeet niet om deze mee te nemen als u de fiets laat repareren bij andere onderhoudsbedrijven. Het niet naleven van deze instructies kan leiden tot persoonlijk letsel of schade aan de fiets of de onderdelen ervan. PF mobility kan niet aansprakelijk worden gesteld voor schade of verlies als gevolg van het niet naleven van deze instructies.

8.1 Elektrische fiets of pedelec?

De elektrische fietsen van PF mobility worden geleverd met het zogenaamde pedelec-systeem. Op een pedelec wordt de elektrische hulpmotor pas geactiveerd als u op de pedalen trapt. Een 'speed sensor' op de pedalen registreert elke beweging van de pedalen, waardoor de fiets in beweging komt. U kunt de kracht waarmee de fiets vooruitgaat, in vijf ondersteuningsniveaus regelen. De fiets kan ook via de gashendel worden aangedreven in combinatie met het trappen op de pedalen. Beide principes worden verder uitvoerig beschreven.

De hulpmotor van de fiets biedt ondersteuning tot een maximale snelheid van 25 km per uur. Het kan echter zijn dat uw fiets zo ingesteld is dat de hulpmotor reeds bij een lagere snelheid wordt uitgeschakeld.

De gashendel dient ook als starthulp of "walk assist". Dit betekent dat de fiets ook kan worden aangedreven – zonder op de pedalen te trappen - door aan de gashendel te draaien, waardoor de fiets maximaal 6 km/uur gaat rijden. Daarna moet u op de pedalen trappen. Dit is een nuttige functie als de pedalen zich in een ongunstige startpositie bevinden en/of als u naast de fiets moet stappen. Tijdens de walk assist of tijdens een gewone rit kunt u op elk ogenblik de werkelijke snelheid van de fiets in grote cijfers aflezen van de display:



8.2 Veiligheidsinstructies



Risico van het beschadigen van ondersteunende onderdelen

Elk afwijkend geluid zowel van de fiets als de motor kan een indicatie zijn voor een defect.

- Mocht dit voorkomen gelieve direct contact op te nemen met uw dealer.



Gevaar van storing of brand

Defecte elektrische aansluitingen of bekabeling kunnen kortsluiting veroorzaken. Dit kan zorgen voor elektrische storingen, of in het ergste geval, brand.

- Vervang alle versleten of defecte elektrische aansluitingen/ onderdelen.



Gevaar van onbedoelde werking van de motor en andere draaiende onderdelen

De motor kan per ongeluk worden geactiveerd wanneer het elektrische systeem “aan” blijft, terwijl uw fiets onderhoud krijgt. Kleren kunnen verstrikt raken in draaiende onderdelen en kunnen persoonlijk letsel veroorzaken.

- Verwijder altijd de accu voordat u begint met werkzaamheden aan de fiets.

8.3 Gevaren voor speciale gebruikersgroepen

Kinderen en jongeren mogen elektrische fietsen gebruiken op de openbare weg, maar alleen onder begeleiding van een volwassene. De fiets dient altijd geparkeerd te worden buiten bereik van kinderen of personen die niet in staat zijn om met de aangegeven risico's om te gaan. Het rijden met een elektrische fiets is anders dan met een gewone fiets. Daarom adviseren wij om te oefenen op een plek zonder verkeer voordat u gaat rijden in het verkeer.

8.4 Accu

Een Li-Ion accu combineert een laag gewicht met een zeer hoge stroomcapaciteit. Dit maakt het vrij compact en draagt bij aan het lage gewicht van de fiets.

Uw PF-fiets wordt standaard geleverd met een accu met een capaciteit van 396Wh, maar optioneel is een zwaardere accu met een capaciteit van 692Wh verkrijgbaar



Lithium-ion accu's alleen met een daarvoor geschikte lader opladen.. U kunt de levensduur van de accu aanzienlijk verhogen door volledig op te laden en te voorkomen dat de accu volledig ontladen is. Om dit te voorkomen en u te helpen als eigenaar van de fiets, hebben wij rekening gehouden met deze factoren met de meegeleverde lader. Om dezelfde reden mag u alleen gebruik maken van de lader om de accu van uw fiets op te laden.



Brandgevaar

Onjuist opladen van de Li-Ion accu kan de accu of oplader aanzienlijk verhitten. Dit kan brand veroorzaken!

- Gebruik altijd de meegeleverde lader tijdens het opladen van de batterij. De lader is NIET geschikt voor gebruik buitenshuis.
- Voordat u de lader aansluit op het lichtnet, moet u ervoor zorgen dat de netspanning overeenkomt met de toegestane voltage van de lader.
- Laad de Li-Ion accu alleen in een droge, niet-brandbare omgeving op.

Mechanische schade aan de Li-Ion accu of oplader kan voor storingen en kortsluiting zorgen. Vervolgens kan dit brand veroorzaken.

- Elke vorm van modificatie van de accu of oplader is strikt verboden.
- Vervang ONMIDDELLIJK de accu als deze versleten is en verwijder deze veilig, door hem af te geven bij een gemeentelijk afvalstoffendepot.



Risico van een elektrische schok

Laders met defecte snoeren of stekkers kunnen een elektrische schok veroorzaken.

- Sluit nooit defecte stekkers of kabels aan op het lichtnet
- Vervang onmiddellijk defecte onderdelen en kabels
- Bescherm de lader tegen het binnendringen van water en vocht. Als het water in de lader is binnengedrongen, trek de stekker eruit en laat de lader inspecteren door een professional.
- Condensatie kan worden gevormd als de lader is blootgesteld aan een plotselinge stijging van de temperatuur. Als dit gebeurt, moet u wachten totdat de lader dezelfde temperatuur heeft als de omgeving voordat u de lader aansluit op het lichtnet.
- Gebruik de lader alleen om de meegeleverde Li-Ion accu op te laden. Ander gebruik is niet toegestaan.

NOTE

Volgens de fabrikant (zie etiket op de accu) vervalt elk recht op garantie als u de accu langer dan een maand ongeladen laat! Let hier dus op - vooral in de wintermaanden wanneer de motor minder vaak wordt gebruikt; anders loopt u het risico uw recht op garantie op de accu te verliezen!

8.5 Opladen van de accu

Zorg ervoor dat u de accu volledig oplaadt voordat u de fiets voor de eerste keer gebruikt. De accu kan worden opgeladen, terwijl deze is geïnstalleerd op de fiets. De accu kan ook worden losgemaakt en worden opgeladen in een meer geschikte locatie.

1. De stofkap openen en de stekker insteken.



De stekker op de laadkabel is een DC-stekker die gewoon in het oplaadpoort wordt gestoken. De verbinding tussen de oplader en de batterij kan niet verkeerd worden gedaan, maar wees altijd voorzichtig en gebruik nooit kracht bij het aansluiten ervan.

2. Sluit de lader aan op een stopcontact.
3. Terwijl de accu oplaadt, brandt het rode LED-lampje. Als het opladen voltooid is, wordt het LED-lampje groen en kan de lader losgekoppeld worden.

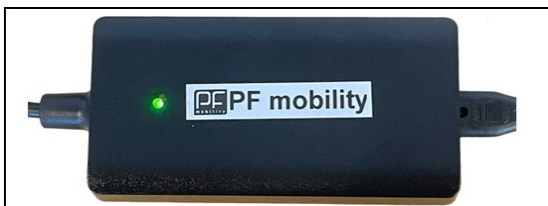

Bij de aansluiting en aan het einde van het laadproces brandt de led groen.



Tijdens het opladen brandt de led rood.

Batterij plaatsen:

Schuif de accu op de accurail die zich op de afdekkap boven de achteras bevindt. Zorg ervoor dat de batterij juist is geplaatst. De accu vergrendelt automatisch wanneer deze in de rail wordt geplaatst.

De sleutel kan uit de batterij worden getrokken. Bewaar de sleutel op een veilige plaats!



Ontgrendel de batterij door de hendel op te tillen na het vrijgeven middels de sleutel los te maken en verwijder deze door aan de hendel te trekken.

Opmerking:

Trek niet aan de hendel wanneer de accu op de fiets is bevestigd.

De batterij kan fungeren als powerbank via de USB-poort aan de andere kant van de oplaadpoort.



BELANGRIJK! Bij het verwijderen van de accu: til de batterij pas omhoog als deze volledig van de rail is losgekomen; gebruik **BEIDE** handen. Bij te vroeg optillen bestaat het risico dat de uiteinden van de geleiderail breken. Deze dienen als "stopblokken" voor de accu en als ze ontbreken, bestaat het risico dat de batterij tegen de besturingseenheid drukt en deze beschadigt! Bevestig de accu daarom altijd met de grootste zorgvuldigheid en gebruik **NOOIT** grote kracht!



De oplaadtijd bedraagt circa 6 uur voor het volledig opladen van de 396 Wh "Rear-rack" accu en circa 8 uur voor de 692Wh versie. De oplader schakelt naar "onderhoudsmodus", waardoor de accu niet ontladst. Als de accu niet volledig is opgeladen, zal de actieradius teruglopen.

Laadt de accu niet op bij een omgevingstemperatuur onder 10 °C of boven 35°C, in direct zonlicht, naast radiatoren of andere warmtebronnen. Als de temperatuur buiten onder het vriespunt is, adviseren wij dat u oplaadt in een verwarmde ruimte. Indien u de fiets voor een langere periode niet gebruikt, dient u de accu te verwijderen en te bewaren in een droge, vorstvrije ruimte. Zorg ervoor dat de accu volledig is opgeladen voordat u de accu opbergt en opnieuw oplaadt wanneer u de fiets weer gebruikt.

Ons advies is om de accu 1 x per maand op te laden indien men de fiets niet gebruikt.

Elke keer als u de accu aansluit op de fiets, zorg ervoor dat de behuizing is vastgeklikt.



LAAT DE BATTERIJ NOOIT LANGER DAN EEN MAAND IN ONGELADEN TOESTAND STAAN. VERONACHTZAMING KAN LEIDEN TOT HET VOORTIJDIG VERVALLEN VAN HET RECHT OP GARANTIE!

9 ACCESSOIRES

U kunt extra accessoires en apparatuur kopen voor uw PF mobility driewielers. Neem contact op met PF mobility of uw dealer wanneer u meer wilt weten over de mogelijkheden.

Voetenbakjes:



Voetenbakje, 5 afmetingen



Pedaal met toe-clip



Zijsteun met toe-clip



Onderbeenfixatie



Oefenpedaal



Trainingspedaal



Pedaal-verbreder

Zittingen:

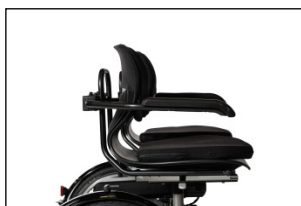

ArMLEUNINGEN



Heupgordel



Beschermhoes voor zitting

Div. toebehoren:



Afneembare bagagemand

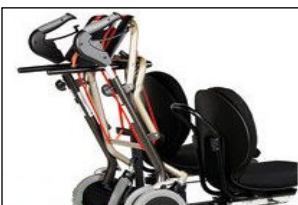

Rollatorophanging

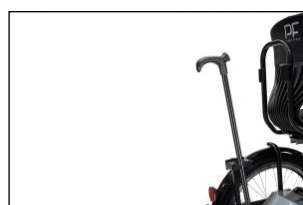

Houder voor wandelstok



Beschermhoes (Disco, Omega en Duo fiets)

10 ONDERHOUD UW DRIEWIELFIETS

10.1 Belangrijk

WAARSCHUWING – Risico van een storing bij onjuist of het ontbreken van onderhoud



Onjuist of het ontbreken van onderhoud van een elektrische fiets kan storingen en schade veroorzaken aan elektrische en mechanische onderdelen. In het ergste geval kan dit leiden tot ongevallen en persoonlijk letsel.

- Het elektrisch systeem dient alleen onderhouden te worden door PF mobility.



Gevaar van onbedoelde werking van de motor en andere draaiende onderdelen

De motor kan per ongeluk worden geactiveerd wanneer het elektrische systeem “aan” blijft”, terwijl uw fiets onderhoud krijgt. Kleren, etc. kunnen verstrikt raken in draaiende onderdelen en kunnen persoonlijk letsel veroorzaken.

- Verwijder altijd de accu van de fiets voordat u start aan werkzaamheden aan de fiets.

Ervan uitgaande dat zowel de motor als de accu volgens de handleiding worden gebruikt, zijn de motor en de accu onderhoudsvrij.

Laat een professional een veiligheidscontrole uitvoeren bij elke 1.000 km voor de volgende punten:

- Intact houden van en veilige bevestiging van kabels en onderdelen
- Beoordelen en testen van het complete elektrische systeem
- Veilig gebruik van de accu

10.2 Dagelijkse controle

Zoals vermeld in Hoofdstuk 5.2 *Voordat u met uw driewiel fiets gaat rijden*, moet u controleren:

- Remmen en parkeerrem
- Kettingen
- Banden en velgen
- Verlichting en reflectoren
- Accuniveau

Uw fiets is uitgerust met een **parkeerrem** die ontworpen is om ongewenste bewegingen van de fiets te voorkomen tijdens het parkeren. Dit is vooral belangrijk bij het op- en afstappen van de fiets. U dient de parkeerrem te testen en ervoor te zorgen dat het elke dag werkt. Wij adviseren om altijd de parkeerrem te gebruiken wanneer u afstapt van de fiets. Pas de rem aan wanneer deze onvoldoende werkt.



Test de **terugtraprem (optioneel) en handremmen** dagelijks om ervoor te zorgen dat u de fiets snel en veilig tot stilstand kunt brengen. Houd er rekening mee dat de remweg langer is bij vochtig weer.

Ketting

Om uw fiets veilig en zonder risico's te kunnen gebruiken, dient u te controleren of de ketting goed is afgesteld en gesmeerd. Voor de juiste afstellingen van de remmen, verwijzen wij naar een professional.

Banden en velgen



Wij raden aan dat u dagelijks – of ten minste wekelijks – controleert of de banden juist zijn opgepompt en niet versleten zijn. De correcte bandenspanning is 4-5 bar. Aangezien de fiets schijfremmen gebruikt, dient u ook de remschijf van het voorwiel te controleren op slijtage en scheurtjes. **Wij adviseren om de voorband altijd door PF mobility te laten vervangen om eventuele motorschade (bekabeling)**

te voorkomen.

Verlichting en reflectoren

Controleer of de reflectoren van de fiets intact en schoon zijn en dat alle reflectoren zijn bevestigd aan de fiets volgens de wetgeving. Wit aan de voorkant, rood aan de achterkant, geel op de pedalen en weer wit op de banden (standaard uitrusting) of geel op de spaken. Als u met de fiets 's avonds gaat rijden, controleer voordat u opstapt of de **verlichting** van de fiets werkt.

 Voordat u thuis vertrekt, controleer ook of de **accu** is opgeladen.

10.3 Periodiek onderhoud – en de eerste servicebeurt!



Om in een goede en veilige mechanische staat te zijn, heeft uw fiets behoefte aan periodiek onderhoud. De onderhoudsbeurt moet betrekking hebben op ten minste:

- Remmen
- Banden en velgen
- Alle bewegende onderdelen en lagers, crank, pedalen, etc. (speling en mobiliteit)
- Ketting
- Versnelling
- Elektrisch systeem en accu
- Frame
- Vastdraaien van bouten, schroeven en moeren

De onderhoudsbeurt moet worden uitgevoerd door een professional. Wij raden een onderhoudsbeurt aan bij elke 1000 km of ten minste eenmaal per jaar. U kunt een onderhoudsbeurt laten uitvoeren bij PF mobility of uw dealer.

Servicebeurt



Een controlebeurt moet uitgevoerd worden na drie maanden na de afleverdatum

De versnelling, bekabeling, bouten, kettingen, spaken, etc. van elke nieuwe fiets hebben aanpassingstijd nodig, het zogenaamde “zetten”. Daarom is het noodzakelijk om nauwkeurig te controleren en m.b.t. het vastdraaien / aanpassen van individuele onderdelen. Deze inspectie moet worden uitgevoerd door een professional! Achterstallig onderhoud / servicebeurt kan gevaarlijke situaties veroorzaken en zorgt ervoor dat de garantie vervalt.

10.4 Schoonmaken

Belangrijke informatie voor elektrische fietsen

- Verwijder de accu voordat u uw fiets gaat schoonmaken.



U kunt de fiets schoonmaken met een vochtige – maar niet al te natte – zachte doek en water met een beetje afwasmiddel toegevoegd, b.v. fietsshampoo of iets dergelijks.



Gebruik nooit een hogedrukreiniger of waterstraal

Gebruik geen heet water of stoomreiniger, hogedrukreiniger of sterke waterstraal / spray om uw fiets schoon te maken. Als er water binnendringt, kunnen elektrische onderdelen, motorlagers en andere bewegende onderdelen van uw fiets beschadigen.



10.5 Smeren



Reinig en smeer de ketting van uw fiets, als dat nodig is. Hoe vaker u de fiets gebruikt, des te vaker de ketting gesmeerd moet worden. Rijden met vochtig weer vergroot de noodzaak om te smeren. Wij adviseren om dit minstens een keer per maand te doen en vaker in het winterseizoen. U kunt een geschikt reinigingsmiddel en smeermiddel kopen bij uw fietsspecialist. Veelal zullen de bewegende onderdelen niet hoeven worden gesmeerd, maar periodiek worden gecontroleerd door een professional en indien nodig gesmeerd.

10.6 Vastdraaien van bouten, etc.

Het is noodzakelijk dat alle belangrijke onderdelen van de fiets goed zijn bevestigd. Deze onderdelen moeten worden aangedraaid met het juiste moment. De benodigde spankracht wordt vermeld in de volgende tabel:



Onderdeel:	Torque (+/- 5 Nm)
Wielmoer, voor	45 Nm
Wielmoer, achter	45 Nm
Stuurstang – hoogte	Aangegeven op de stang
Excenterschijf	70 Nm
Draagstang, achter	35 Nm
Achteras - lager	20 Nm
Crank	40 Nm

10.7 Reparatie en vervanging

Om uw veiligheid te garanderen, adviseert PF mobility om alleen gebruik te maken van originele onderdelen. Dit zorgt ervoor dat u het meeste profijt uit het gebruik van uw fiets kunt halen. PF mobility heeft onderdelen op voorraad en kan dit van de ene op de andere dag leveren. Neem contact op met PF mobility of uw dealer voor hulp en levering van onderdelen alsmede de vervanging, indien nodig.

11 VERWIJDERING



Gooi geen elektronica en elektronische onderdelen bij het dagelijks huisafval, want dit is wettelijk niet toegestaan. U als gebruiker dient daarom ervoor te zorgen dat alle elektronica en elektronische onderdelen worden verwijderd bij een officieel afvalverwerkingsbedrijf of door een dealer c.q. PF mobility. Door u zich hieraan te houden en goed te recyclen draagt u bij aan het beschermen en het schoonhouden van de leefomgeving. Verwijder elektronische onderdelen in overeenstemming met de nationale wetgeving. Voor advies over verwijderen, kunt u contact opnemen met uw lokale gemeente of dealer.

12 GARANTIE EN VERPLICHTINGEN

Alle verkochte fietsen van PF mobility aan particulieren hebben standaard 2 jaar garantie; volgens de voorschriften van de Deense verkooporganisatie (Danish Sale of Goods Act.). Aanvullend geldt 5 jaar garantie op het frame, ervan uitgaande dat het product gebruikt is zoals is beschreven in deze handleiding.

Bij normaal gebruik en periodiek onderhoud is de verwachte levensduur 10 jaar.

PF mobility kan niet aansprakelijk worden gesteld voor eventuele schade aan de fiets of objecten of letsel aan personen:

- veroorzaakt door abnormaal gebruik van de fiets, b.v. racen of rijden op ruw terrein (off road), etc.;
- als de gebruiker zich niet heeft gehouden aan de instructies in deze handleiding;
- veroorzaakt door verkeerd gebruik van de PF mobility driewiel fiets;
- als er modificaties zijn aangebracht aan de structuur van de fiets, zonder schriftelijke toestemming van de producent;
- als de fiets is blootgesteld aan abnormale slijtage of overbelasting;
- als de fiets niet regulier is onderhouden of is blootgesteld aan extreme corrosie.





13 INSTRUCTIES VAN DE FABRIKANT VOOR HET BEHANDELEN VAN DE BATTERIJ

WAARSCHUWING!

~ LEES DE INSTRUCTIES

Dit product is een krachtige, hoogwaardige lithium-ionbatterij. Zorg ervoor dat u de onderstaande instructies leest en opvolgt met betrekking tot het behandelen, opladen, opslaan en reinigen. Het niet opvolgen van deze instructies kan ernstige gevolgen hebben en kan leiden tot brand, waardoor u en/of andere mensen ernstig gewond kunnen raken. Bewaar deze instructies voor toekomstige referentie.

1. Gebruik alleen het type batterij dat specifiek is ontworpen voor gebruik met uw product. Hetzelfde geldt voor de oplader en de oplaadkabels.
2. Laad de batterij op voor gebruik. Zorg ervoor dat u de handleiding van de oplader leest voor de juiste oplaadmethode. Volg altijd de oplaadinstructies bij het opladen van de batterij.
3. Om veiligheidsredenen moet de batterij worden opgeladen in een ruimte die is uitgerust met een rookmelder.
4. Plaats de oplader of batterij niet in de buurt van ontvlambare materialen. Zorg ervoor dat de batterij en lader op een vuurvast oppervlak worden geplaatst voordat u gaat opladen.
5. Als de batterijpolen vuil zijn, gebruik dan een droge doek om ze schoon te maken voor gebruik. Anders kunnen er stroom- of laadstoringen optreden als gevolg van een slechte verbinding met het instrument.
6. Laat geen metalen voorwerpen zoals sleutels, munten of schroeven in contact komen met de laadaansluiting van de batterij of de laadconnector van de lader, wat kortsluiting kan veroorzaken.
7. Wees voorzichtig dat u de batterij niet doorboort met een scherp voorwerp.
8. Houd de batterij en lader altijd buiten bereik van kinderen. Het is geen speelgoed.
9. Laat kinderen geen batterijen vervangen.
10. Mensen met verminderde fysieke, sensorische of mentale vermogens, evenals mensen met beperkte ervaring of kennis, moeten worden begeleid of getraind in het gebruik van batterijen/laders.
11. Gebruik of laad geen beschadigde batterij op (gebarsten, gechipt of lekkend). Vermijd ook het gebruik van een beschadigde lader of kabel.
12. Open, demonteer of wijzig de batterij of lader nooit.
13. Houd de batterij droog en schoon.
14. Water in een batterij of lader kan kortsluiting en brand veroorzaken. Reinig uw batterij of lader niet met een hogedrukreiniger. Dompel ze niet onder in water en laat ze niet in de regen of sneeuw liggen.
15. Reinig de batterij niet met oplosmiddelen (d.w.z. verdunning, alcohol, olie, anticorrosiemiddelen) of chemicaliën die oppervlakken aantasten (d.w.z. reinigingsmiddelen).
16. De batterij mag niet worden verhit, blootgesteld aan vuur, kortgesloten, doorboord, worden blootgesteld aan zware schokken, worden gedraaid of op een andere manier verkeerd worden behandeld. Bewaar de batterij bovendien niet in de buurt van



verwarmingsapparaten, in direct zonlicht of bij temperaturen boven de 60°C.

1. Bewaar de batterij op een droge plaats, uit de buurt van open vuur en voedsel.
2. Batterijen moeten worden afgevoerd in overeenstemming met de plaatselijke wetten en voorschriften.
3. Temperaturen boven 70°C/158°F kunnen leiden tot batterijlekkage en breuk.
4. Zoek medische hulp bij symptomen die duidelijk worden veroorzaakt door ademhaling of het inslikken van de verbrandingsgassen of contact met de huid of ogen
5. Batterijvloeistof kan huidirritatie en brandwonden veroorzaken. Als u in contact komt met batterijvloeistof, spoel dan onmiddellijk met water en zoek medische hulp, indien nodig.
6. Als batterijvloeistof in contact komt met het oog: Spoel het oog voorzichtig met veel water (minimaal 15 min.). Bescherm het niet-aangetaste oog. Zoek medische hulp.
7. Als dit product apart wordt vervoerd, moet het worden beschouwd als gevaarlijke goederen. Professioneel transport vereist speciale behandelings- en veiligheidsinstructies.

Bedrijfstemperatuur
-20°C - +60°C or -4°F - +140°F
Laadtemperatuur
0°C - +50°C or +32°F - +122°F
Opslagtemperatuur
≤ 1 maand -20°C - +60°C or -4°F - +140°F
≤ 3 maanden -20°C - +40°C or -4°F - +140°F
≤ Jaar -20°C - +25°C or -4°F - +77°F

Let op:

- Laad de batterij ten minste elke 30 dagen op.
- De batterij moet elke 30 dagen worden opgeladen om de prestaties te garanderen.
- Oplaadbare batterijsystemen hebben de beste prestaties wanneer ze worden bewaard en gebruikt bij normale kamertemperatuur (ca. 20°C/ 68°F)
- Vermijd grote temperatuurschommelingen.

In geval van brand:

- Verwijder voorzichtig andere batterijen indien mogelijk.
- Evacueer alle personen uit de directe omgeving van de brand.
- Dompel de batterij onder in ruim koud water (min. 10 keer het gewicht van de verpakking).
- Na inademing: Verlaat het gebied onmiddellijk. Zoek frisse lucht en medische hulp in geval van symptomen die duidelijk worden veroorzaakt door het inademen van verbrandingsgassen.

Blusmiddelen

- Water/CO2

14 BEDIENING VAN DE ONDERSTEUNING

Display Graphic D400+

HANDLEIDING



TEVREDEN

SCHERMOVERZICHT	33
HOOFDMENU	34
INFO	35
KLOK	36
FIETS INSTELLINGEN	37
SCHERM	38
RIJMODUS	40
CRUISE CONTROL	42
PROBLEEMOPLOSSING	43

SNELLE START

Het systeem heeft twee ondersteuningsopties. Na selectie wordt de ondersteuningsoptie weergegeven op het scherm:

- Ondersteuningsniveau 1-5. Selecteer met de knoppen "Omhoog" en "Omlaag".
- De "Loopondersteuning"-functie wordt geactiveerd door de min-knop ingedrukt te houden of door de gashendel te gebruiken zonder te trappen. Als "Loopondersteuning" is geactiveerd, rijdt de fiets met maximaal 6 km/u.

"Loopondersteuning" is bijvoorbeeld bruikbaar als je de fiets een heuvel op moet trekken.

INHOUD

Het scherm wordt bediend met 5 knoppen en de gashendel aan de linkerkant van het stuur. Het scherm is op de stuurpen gemonteerd. Lees deze handleiding voor meer informatie over schermfuncties en fietsinformatie.



Verlichting

Het symbool wordt blauw als de verlichting ingeschakeld wordt



"Loopondersteuning"

Het symbool is actief als u de knop "Omlaag" ingedrukt houdt.

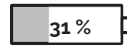

Batterijniveau

Geeft de resterende capaciteit in procenten aan



Stroomverbruik en snelheid

De rode cirkel geeft het stroomverbruik aan. De snelheid wordt aangegeven in kilometer of mijl per uur.

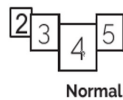

Ondersteuningsniveau

De getallen geven het ondersteuningsniveau aan. Gebruik de knoppen "Omhoog" of "Omlaag" om het te wijzigen.



Informatiegebied

Geeft totale- en ritafstand weer. Wissel door de knop "Menu" in te drukken



VERLICHTING



Verlichting aan/uit

OMHOOG



Ondersteuningsniveau omhoog en navigeren in menu

MENU



Informatie wijzigen en selecteren in menu's

OMLAAG



Ondersteuningsniveau omlaag en navigeren in menu

AAN/UIT





Houd de knop "Menu" ingedrukt om naar het menu "MAIN" te gaan



Verplaats de markering met de knoppen "Omhoog" en "Omlaag".

Selecteer met de knop "Menu".

Selecteer de pijl naar links in het menu om 1 niveau omhoog te gaan

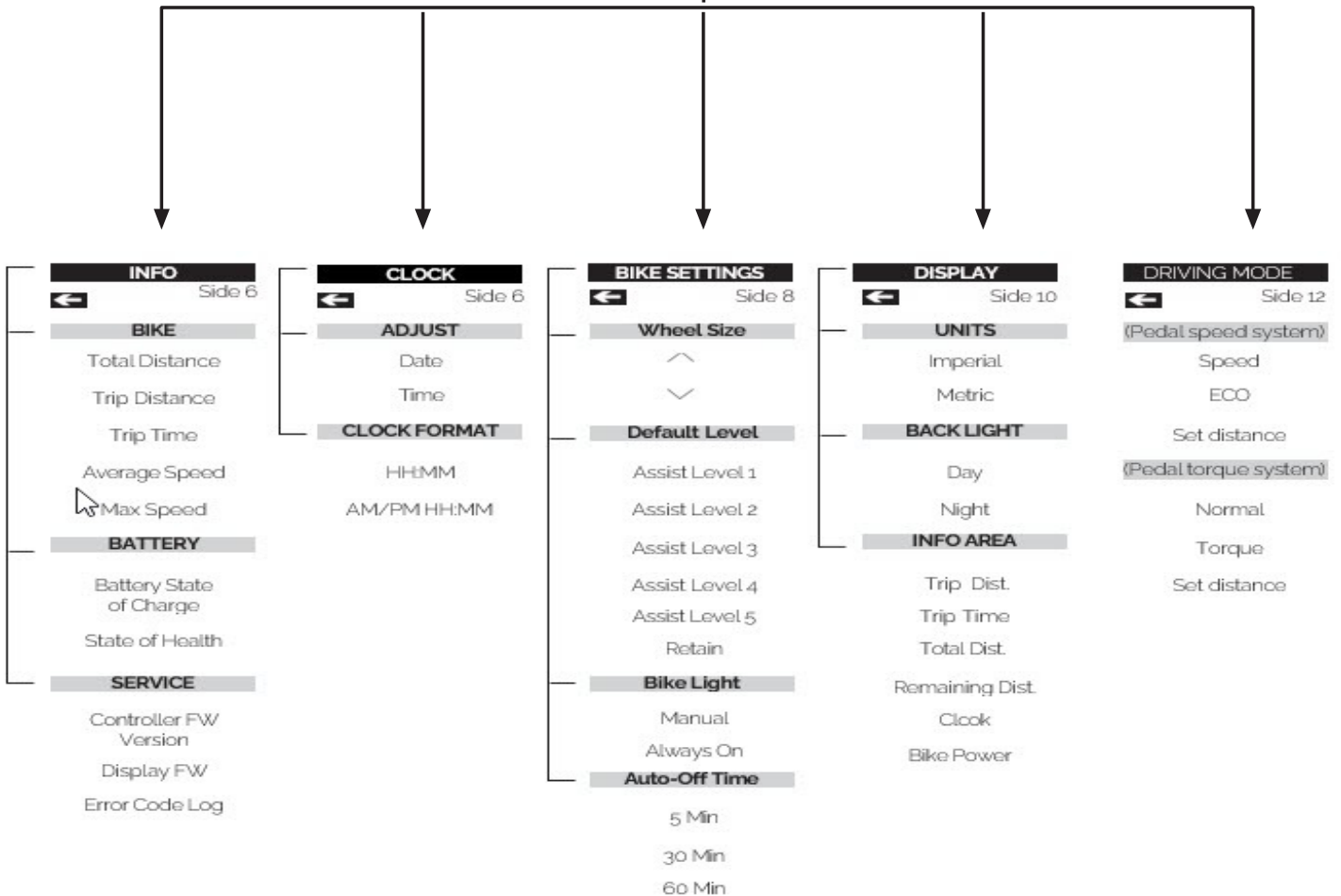
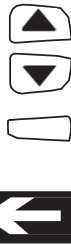

INFO

In het menu "BIKE", onder "TOTAL DISTANCE" en "TRIP TIME", kunnen de volgende instellingen worden gemaakt om te resetten wanneer de fiets is uitgeschakeld:

- Uit
- 1 uur
- 4 uur
- Dagelijks
- Handmatig

De snelheidswaarden in het menu "BIKE" kunnen worden gereset. TOTAL DISTANCE kunnen NIET worden gereset. Het menu BATTERY en SERVICE bevat informatie over de gezondheidstoestand van de batterij, de firmwareversie en foutcodes.
(Dit wordt niet verder behandeld in deze handleiding.)

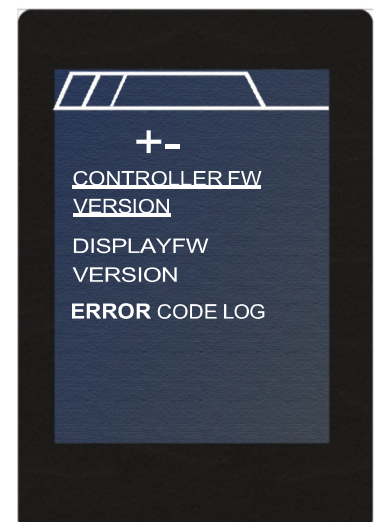
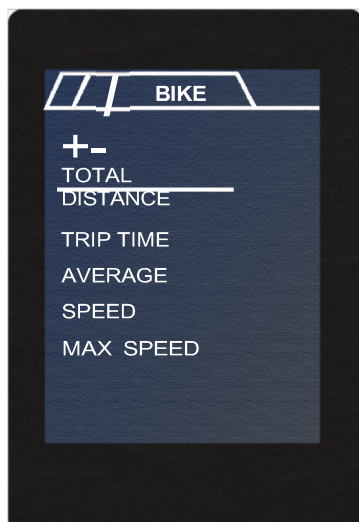
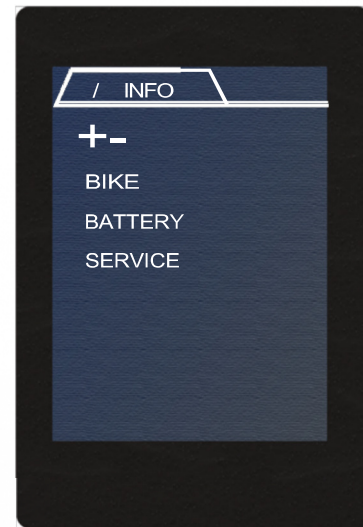

CLOCK (Klok instelling)

Verplaats de markering met de knoppen "Omhoog" en "Omlaag".

Selecteer met de knop "Menu".

Selecteer de terugpijl om één niveau omhoog te gaan

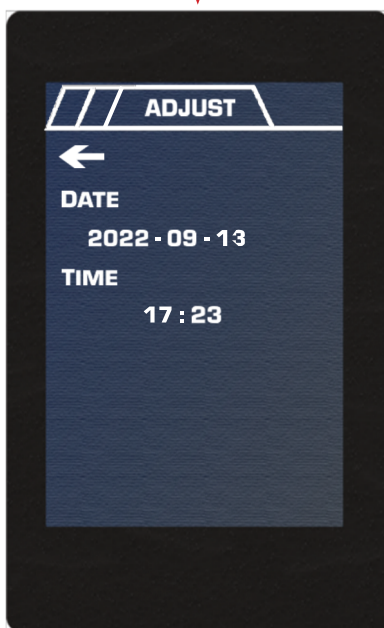

ADJUST

Selecteer "DATE" of "TIME".

1. Pas de waarden aan met de knoppen "Omhoog" en "Omlaag".
2. Bevestig met de knop "Menu" en ga naar de volgende waarde.

CLOCK FORMAT

Verplaats de markering naar de tijdnotatie die moet worden weergegeven. Selecteer met de knop "Menu".



BIKE SETTINGS

In het menu "BIKE SETTING" is het mogelijk om de volgende instellingen aan te passen wanneer de e-bike is ingeschakeld:

- Opstarten in ondersteuningsniveau 1-5
- Verlichting ingeschakeld
- Automatisch uitschakelen van het systeem, indien niet gebruikt naar 5, 30 of 60 minuten



ETRTO (European Tyre and Rim Technical Organisation)

ETRTO	BAND	LENGTE
47-305	16x1.75	1250
47-406	20x1.75	1550
55-406	20x2.15	1610
47-507	24x1.75	1850

Tabel 1

De wielgrootte staat op de zijkant van de band.
(Zie tabel 1.)



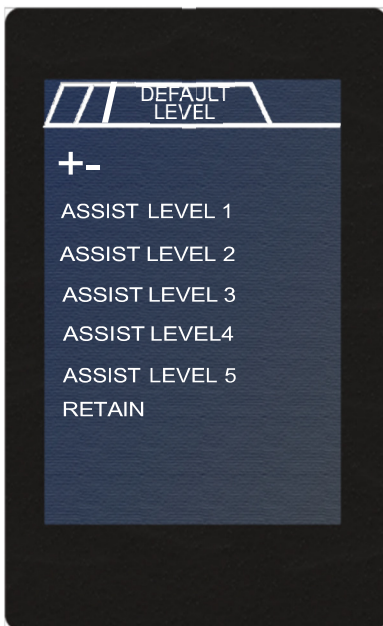
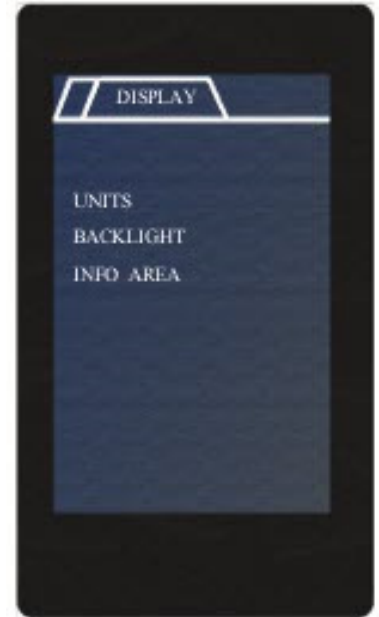

Selecteert dat de e-bike wordt gestart in ondersteuningsniveau 1-5 of dat het niveau wordt behouden wanneer de fiets wordt uitgeschakeld.



Stel in dat de verlichting handmatig wordt bediend of altijd ingeschakeld is als de e-bike wordt ingeschakeld.



Als de e-bike stand-by staat. Stel in dat het systeem na 5, 30 of 60 minuten wordt uitgeschakeld

DISPLAY

INFORMATIEGEBIED:

TRIP DIST.....Afstand van de rit
TRIP TIME.....Gereden tijdsduur van de rit
TOTAL DISTANCE... Totaal gereden afstand
CLOCK..... Tijd
BIKE POWER..... Resterende batterijcapaciteit

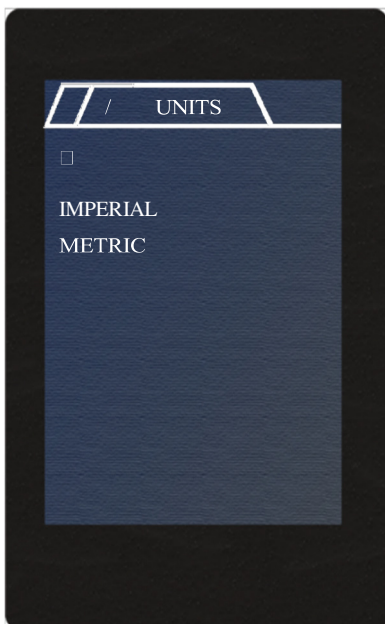

Kies Imperial voor miles en
kies Metric voor kilometers

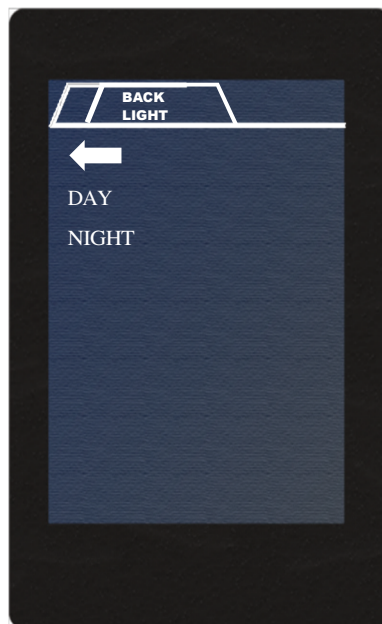

De achtergrondverlichting is voor
dag en nacht. Wanneer de
verlichting aan is, staat deze op
'Nacht'.



Selecteer de waarden die u
in het infopaneel wilt
weergeven. Een stip geeft
aan dat de waarde actief is.

DRIVING MODE

Afhankelijk van het elektrische systeem dat op uw motor is geïnstalleerd, zijn er 2 verschillende systeemopties. Elk systeem heeft 3 verschillende ondersteuningstypen:

Pedaalsnelheidssensorsysteem

- Speed mode
- ECO
- Afstand instellen

Krachtsensor (nog niet beschikbaar)

- Normal mode
- ECO
- Afstand instellen

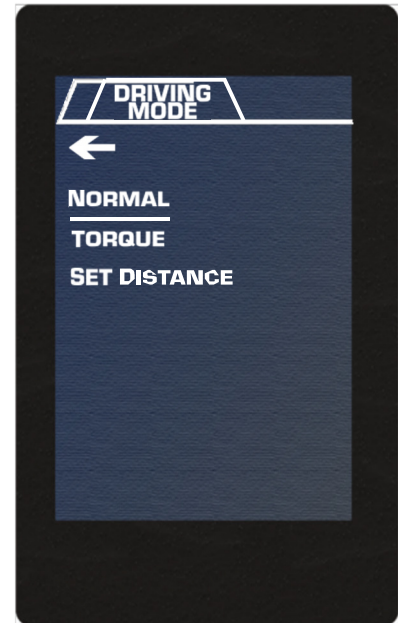

SPEED MODE

Bij een bepaald ondersteuningsniveau levert het systeem volledige aandrijfkracht tot aan het geselecteerde snelheidsniveau.

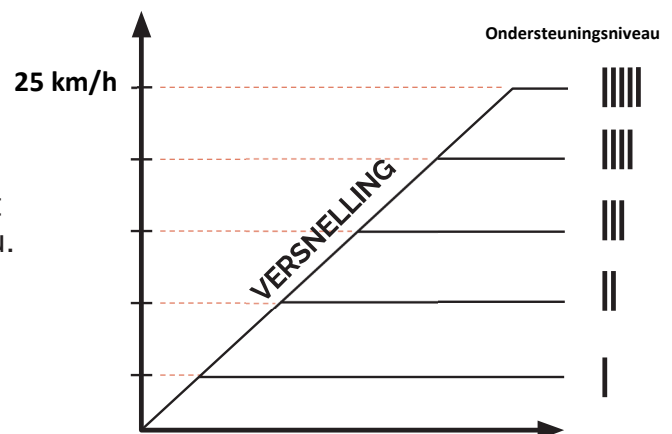

NORMAL + ECO MODE

Bij een bepaald ondersteuningsniveau levert het systeem een bepaalde hoeveelheid aandrijfkracht tussen 0 en 25 km/u.

Bruikbaarheid

- Variabele snelheid
- Ontspannen rijden

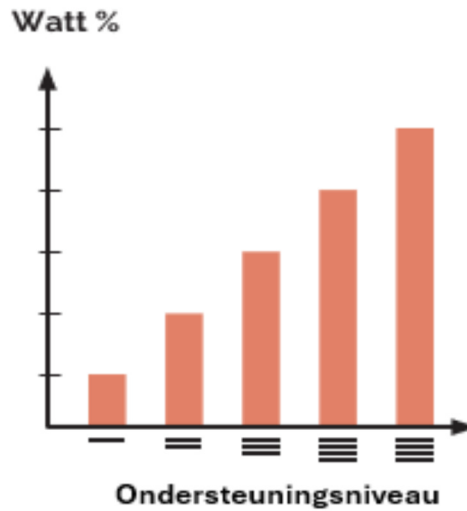

TORQUE MODE

Het systeem levert aandrijfkracht aan de fiets volgens de hoeveelheid kracht die op de pedalen wordt uitgeoefend. Op ondersteuningsniveau 1 moet de gebruiker meer kracht leveren dan op niveau 5 om dezelfde snelheid te bereiken.

Opmerking:

Alleen beschikbaar op middenmotoren met koppelsensor. Door een hogere versnelling te kiezen, kan de gebruiker de fiets gemakkelijker voortbewegen.

Bruikbaarheid:

- Variabele snelheid
- Hogere bruikbaarheid

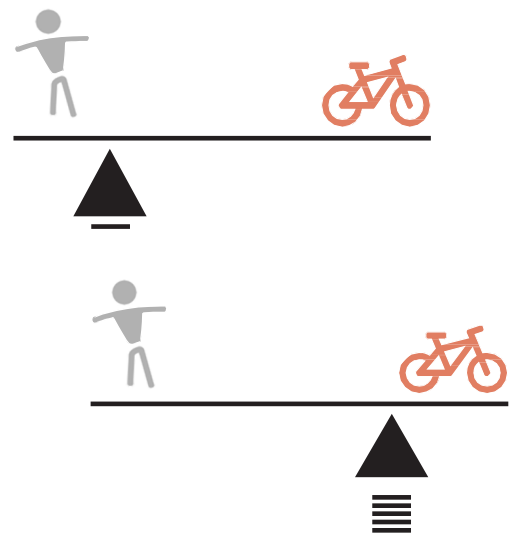

TAKE ME HOME (SET DISTANCE)

Door een afstand in te stellen, beheert het systeem het stroomverbruik en de motorondersteuning voor de hele rit, zodat de ingevoerde afstand wordt gehaald.

Bruikbaarheid

Als de afstand de batterijcapaciteit overschrijdt.

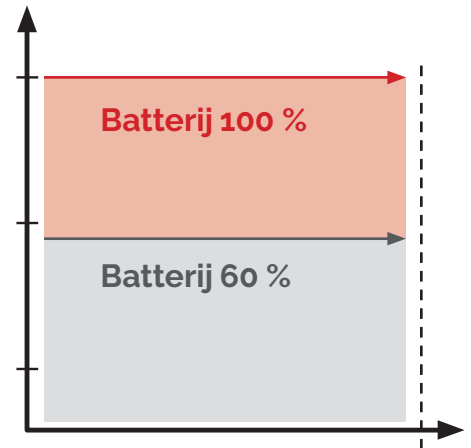

1 PROBLEMEN OPLOSSEN

Fouten worden weergegeven met een code en een beschrijving in het informatiegebied op het scherm. Als er een fout wordt weergegeven, dan is dat een signaal over een fout in het elektrische systeem. Als een fout is opgelost, moet het systeem opnieuw worden opgestart.

FOUT CODE	BETEKENIS	OPLOSSING
1	Motorfout	Controleer de motoraansluiting.* Neem contact op met de verkoper.
2	Controllerfout	Neem contact op met de verkoper.
3	Gashendelfout	Reset de gashendel om te starten. Controleer de schermconnector.* Neem contact op met de verkoper.
4	Fout door lage spanning	Laad de batterij op.
5	Remsensorfout	Zet de handrem terug in de startstand. Controleer de aansluitingen van de verlichting op vocht.* Neem contact op met de verkoper.
5	Rem-/schakelsensorfout Alleen bij een middenmotor	Zet de handrem terug in de startstand. Controleer de aansluitingen van de verlichting en de schakelsensor.* Neem contact op met de verkoper.
6	Snelheidssensorfout	Controleer de afstand van de magneet tot de sensor. Controleer de aansluitingen van de snelheidssensor.* Neem contact op met de verkoper.
7	Batterijstoring	Neem contact op met de verkoper.
8	Overbelasting van het systeem	Controleer de aansluitingen.* Start het systeem opnieuw op. Neem contact op met de verkoper.
9	Communicatiefout	Controleer de aansluitingen.* Neem contact op met de verkoper.
10	Fout door hoge spanning	Neem contact op met de verkoper.

11	Schermfout	Controleer de aansluiting van het scherm. * Neem contact op met de verkoper.
12	Temperatuurfout	Verlaag de belasting. Controleer de aansluitingen.* Start het systeem opnieuw op of neem contact op met de verkoper.
13	Alleen middenmotoren met Koppelsensor	Neem contact op met de verkoper.

* Controleer of de connectors goed zijn, vrij zijn van water en of de pennen niet verbogen of beschadigd zijn.